

Remorques multi-usages et citernes

Freinage à inertie

Gammes RB / RPF / CIT





RB 25 / RB 35 / RPF 250 / RPF 350 / CIT 500 / CIT 1000



français



GOURDON

ÉQUIPEMENTS		RB 25	RB 35
ATTELAGE 	Timon fixe	●	●
	Timon hydraulique Gourdon® (réglage hydraulique de la hauteur d'attelage)	○	○
	Attelage crochet pour boule	●	●
	Anneau d'attelage BNA à la place de l'attelage crochet pour boule	○	○
	Roue Jockey en acier avec béquille de forte section	●	●
TRAIN ROULANT 	Essieux et pneumatiques largement dimensionnés	●	●
	Roue de secours	○	○
	Suspensions d'essieux par torsion	●	●
	Freinage inertie de chaque essieu	●	●
CARROSSERIE / ÉCLAIRAGE 	Homologation CE	●	●
	Châssis mécanosoudé et galvanisé	●	●
	Architecture de timon en V résistante	●	●
	Longerons de châssis profilés robustes	●	●
	Plateau en acier mécanosoudé très résistant	●	●
	Ridelles rabattables et amovibles	●	●
	Panneau avant grillagé hauteur 1,00m	○	○
	Réhausse grillagée hauteur 1,00m	○	○
	Porte à ouverture automatique par crochets inférieurs	●	●
	Couleur RAL à la demande (peinture spéciale réalisée en usine)	○	○
	Porte échelle	○	○
	Faisceau électrique protégé dans tube acier (7/13 broches avec adaptateur)	●	●
	Feux LED avec grille de protection	●	●
CHARGEMENT 	Basculement arrière par vérin hydraulique et pompe à main	●	●
	Tribenne (basculement latéral en supplément du basculement arrière)	○	○
	Pompe électrique avec prise pour raccordement au véhicule tracteur	○	○
	Pompe électrique avec batterie indépendante	○	○
	Rampes acier anti-dérapant avec béquilles arrières de stabilisation	○	○
	Rampes aluminium avec béquilles arrières de stabilisation	○	○
	4 anneaux d'arrimage encastrés dans plancher	●	●

● standard ○ option -- non disponible



RB 35

la benne basculante, option tribenne

CARACTÉRISTIQUES TECHNIQUES

TYPE	PTC ¹ kg	CU ² kg	dimensions utiles				dimensions hors tout ³		attelage			rampes			roues
			L mm	l mm	H mm	h mm	Lht mm	lht mm	haut. min ³ mm	haut. max ³ mm	haut. fixe mm	long. mm	larg. mm	écart ^t min. mm	
RB 25	2500	1690	3000	1700	740	380	4500	1800	300	980	430	2000	300	-	185x14
RB 35	3500	2570	3000	1700	750	380	4500	1800	300	980	430	2000	300	-	195x14

¹Poids total en charge ²Charge utile ³Avec timon hydraulique Gourdon® à réglage hydraulique de la hauteur d'attelage

CARACTÉRISTIQUES TECHNIQUES

TYPE	PTC ¹ kg	CU ² kg	dimensions utiles				dimensions hors tout ³		attelage			rampes			roues
			L mm	l mm	H mm	h mm	Lht mm	lht mm	haut. min ³ mm	haut. max ³ mm	haut. fixe mm	long. mm	larg. mm	écart ^t min. mm	
RPF 250	2500	1920	4000	2000	650	380	5300	2080	300	980	430	2000	300	300	155/70/12
RPF 350_L1	3500	2570	4000	2000	700	380	5300	2080	300	980	430	2000	300	300	195/50R13
RPF 350_L2	3500	2500	4500	2000	700	380	5800	2080	300	980	430	2000	300	300	195/50R13
RPF 350_L3	3500	2460	5000	2000	700	380	6300	2080	300	980	430	2000	300	300	195/50R13
RPF 350_L2	3500	2440	4500	2200	700	380	5800	2280	300	980	430	2000	300	300	195/50R13

¹Poids total en charge ²Charge utile ³Avec timon hydraulique Gourdon® à réglage hydraulique de la hauteur d'attelage

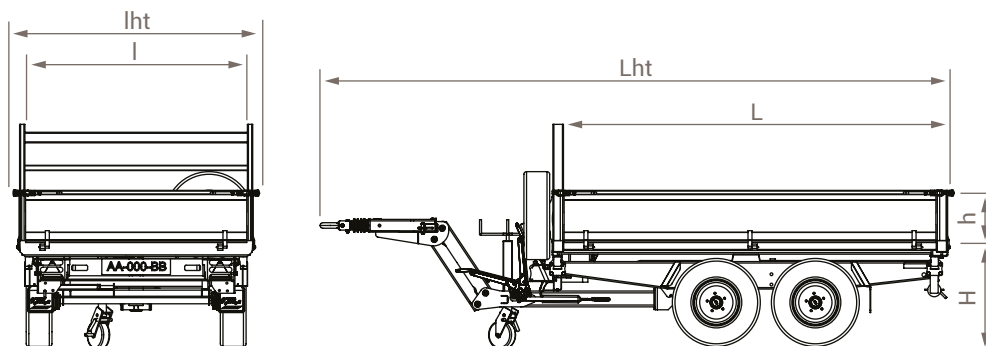

ÉQUIPEMENTS		RPF 250	RPF 350
ATTELAGE 	Timon fixe	●	●
	Timon hydraulique Gourdon® (réglage hydraulique de la hauteur d'attelage)	○	○
	Attelage crochet pour boule	●	●
	Anneau d'attelage BNA à la place de l'attelage crochet pour boule	○	○
	Roue Jockey en acier avec béquille de forte section	●	●
TRAIN ROULANT 	Essieux et pneumatiques largement dimensionnés	●	●
	Roue de secours	○	○
	Suspensions d'essieux par torsion	●	●
	Freinage inertie de chaque essieu	●	●
CARROSSERIE / ÉCLAIRAGE 	Homologation CE	●	●
	Architecture de timon en V résistante	●	●
	Longerons de châssis profilés robustes	●	●
	Plateau et châssis en acier mécanosoudé très résistant	●	●
	Ridelles rabattables et amovibles	●	●
	Panneau avant grillagé hauteur 1,00m	○	○
	Réhausse grillagée hauteur 1,00m	○	○
	Couleur RAL à la demande (peinture spéciale réalisée en usine)	○	○
	Faisceau électrique protégé dans tube acier (7/13 broches avec adaptateur)	●	●
	Feux LED	○	○
CHARGEMENT 	Basculement arrière par vérin hydraulique et pompe à main avec haillon	○	○
	Rampes acier anti-dérapant avec béquilles arrières de stabilisation	○	○
	Rampes aluminium avec béquilles arrières de stabilisation	○	○
	4 anneaux d'arrimage encastrés dans plancher	●	●
	Treuil manuel	○	○
	Treuil électrique	○	○

● standard ○ option -- non disponible



RPF 350

le plateau à ridelles multi-usages, option basculement par vérin frontal et pompe à main



- RAMPES** dans leur tiroir de rangement option disponible en aluminium
- FEUX** avec grille de protection
- BASCULEMENT** par vérin hydraulique central placé sous la benne
- RANGEMENT** des rampes, ici en acier anti-dérapant
- ÉLECTRO-POMPE** intégrée sous la benne (présentée ici avec sa batterie indépendante)
 - Panneau grillagé
- ROUE JOCKEY** En acier avec béquille de forte section

ÉQUIPEMENTS DE SÉRIE

Éclairage réglementaire

Faisceau électrique¹ **protégé dans tube acier**

Deux béquilles arrières de stabilisation

Ouverture trou d'homme

Frein de parking²

Béquille avant à semelle

Timon **réglable** en hauteur

¹ 7/13 broches avec adaptateur

² pour citerne 1000L

OPTIONS

roue de secours

CARACTÉRISTIQUES TECHNIQUES

TYPE	capacité L	PTC ¹ kg	CU ² kg	dimensions utiles		dimensions hors tout		attelage		hauteur châssis H mm	roues
				L mm	Ø mm	Lht mm	lht mm	haut. min mm	haut. max mm		
CIT 500	500L	750	500	1260	750	2500	1200	350	850	470	145x13
CIT 1000	1000L	1300	1000	1660	950	3400	1330	350	850	500	185x14

¹Poids total en charge ²Charge utile



CIT 1000

la citerne à eau galvanisée 1000L



CIT 500

la citerne à eau galvanisée 500L

Rendre le transport simple.

Spécialisée dans la fabrication de remorques depuis plus de 40 ans, Gourdon SA est une entreprise à actionnariat familial qui fait le choix de mettre son expertise à votre disposition pour vous livrer un matériel ingénieux et de qualité.



FIABILITÉ

Des composants robustes et largement dimensionnés, une implantation optimale des organes ou encore des technologies propres à Gourdon sont autant de critères qui nous permettent de vous garantir une qualité de fabrication et de fonctionnement maximale.

SERVICE

Un service après-vente géré par des professionnels qui vous conseillent. Une plateforme de recherche de pièces détachées par numéro de série accessible sur notre site internet.

INNOVATION

Des technologies clés développées par Gourdon au service de votre productivité et votre sécurité. Une conception et une production maîtrisées en interne.

CONFORT

Des solutions techniques, ergonomiques, optimisées pour faciliter l'attelage de la remorque, comme le chargement et l'arrimage du matériel.



Timon hydraulique Gourdon® L'ergonomie, la performance & la sécurité réunies



ERGONOMIE

Attelez précisément, sans effort.

PERFORMANCE, ROBUSTESSE

D'un véhicule léger à un poids lourd ?
Le tour est joué en quelques secondes seulement.
Notre objectif : **vous simplifier le transport, pour améliorer votre productivité et votre sécurité.**

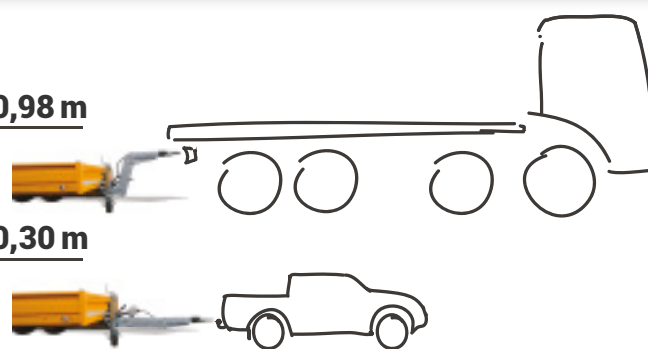

SÉCURITÉ

Avec son dispositif hydraulique qui procure une assiette parallèle au sol, le **timon hydraulique Gourdon®** travaille idéalement et assure un freinage optimal de la remorque.

GOURDON / Brochure_RB_RPF_CIT_202111. Les caractéristiques techniques et les gravures sont données à titre indicatif, sans engagement de notre part et sont donc susceptibles de modifications sans préavis. Photos non contractuelles. Sous réserve d'erreurs typographiques.



GOURDON FRÈRES, SA au capital social de 217 000€
2693 route de Geaune, FR – 40800 AIRE SUR L'ADOUR
SIREN : 340 806 439 – RCS MONT DE MARSAN
Phone: +33 (0) 5 58 71 65 83
Mail: contact@remorques-gourdon.com
Web: www.remorques-gourdon.com



Retrouvez-nous sur :



@remorques.gourdon